

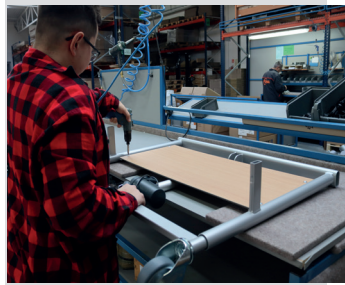

Produktkatalog

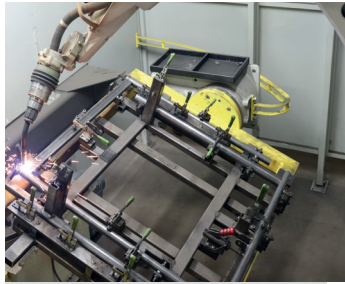

FLBUR



Elbur – immer nah am Menschen

Seit Jahren entwerfen und produzieren wir mit Leidenschaft innovative Lösungen, die den Bedürfnissen pflegebedürftiger Menschen gerecht werden. Unser Angebot umfasst Pflegebetten, Nachtschränken, Bettische und Patientenlifter – alles, um den Alltag und die Pflege zu erleichtern. Wir verstehen sehr gut, dass unsere Produkte für besonders anspruchsvolle Abnehmer hergestellt werden und deshalb fragen wir uns immer wieder, wie wir ihren Bedürfnissen besser gerecht werden können? Wie man ihren Alltag einfacher machen kann? Was können wir tun, damit unsere Produkte den Patienten noch mehr Selbstständigkeit ermöglichen und den Aufwand der Pflegekräfte maximal begrenzen?

Dank unserer vollen Ausrichtung auf ihre Bedürfnisse produzieren wir Produkte, die einen gemeinsamen Nenner haben: Alle schaffen ein freundliches, sicheres und menschenwürdiges Umfeld, das die Lebensqualität verbessert.

20 Jahre Erfahrung auf dem internationalen Markt

Seit fast 20 Jahren verbinden wir Erfahrung mit Leidenschaft und Innovation. Wir haben einen breiten Katalog unterschiedlicher Lösungen erstellt, die bei unseren Kunden einen hervorragenden Ruf genießen: sowohl für Pflege- und Heileinrichtungen, medizinische Einrichtungen als auch für Privatpersonen, die sich weiterhin in der häuslichen Umgebung aufhalten möchten.

Unsere Produkte sind in Europa und der Welt anerkannt. Sie sind in den meisten Ländern der Europäischen Union sowie in Australien und im Fernen Osten zu finden.

Zuverlässigkeit und Produktsicherheit

Unsere Philosophie der komplexen Produktion, die auf der Vorbereitung der Konstruktion unserer Produkte von Grund auf und nicht nur auf der Endmontage der Komponenten beruht, ermöglicht einen kompromisslosen Qualitätsansatz. Wir kombinieren bewährte und beaufsichtigte Technologien mit Komponenten renommierter, in Europa und der Welt anerkannter Lieferanten. Das medizinische Qualitätsmanagementsystem EN ISO 13485, das wir für die Entwicklung, Produktion und den Vertrieb von Medizinprodukten pflegen und ständig verbessern, ist ein Indikator unserer Sicherheitsphilosophie.

Lösungen, die auf die Bedürfnisse der Kunden zugeschnitten sind







Wir verstehen, dass die Anforderungen der Benutzer unserer Geräte von eingeschränkter Leistungsfähigkeit und dem Gesundheitszustand abhängen. Aus diesem Grund bieten wir eine Vielzahl von Lösungen an – darunter mehrere Modelle von Pflegebetten mit unterschiedlichen Konstruktionen und Funktionsmöglichkeiten. Wir realisieren auch die anspruchsvollsten Aufgaben. Immer im Einklang mit den Erwartungen des Kunden und immer pünktlich.

Wir laden Sie ein, sich mit unseren neuesten Lösungen vertraut zu machen und uns mit Ihnen in Verbindung zu setzen. Unsere Berater helfen Ihnen gerne bei der Anpassung der Ausrüstung, die die funktionalen Erwartungen erfüllt und die Lebensqualität des Benutzers erhöht.

PFLEGE BETTEN

		SEITE
PB 321	Leicht zu reinigen und zu desinfizieren	8–9
PB 325	Kostengünstiges Pflegebett	10–11
PB 325 LOW	Ökonomisches Niederflurbett	12–13
PB 326	Universelles Bett für den Verleih von Rehabilitationsgeräten	14–15
PB 331	Zeitloser Frontenheber mit geschlossener Holzfront	16–17
PB 337	Attraktives Niederflurbett	18–19
PB 340	Schwerlastbett mit Frontenheber	20–21

PFLEGE BETTEN

		SEITE
PB 521	Vielseitiger Einlegerahmen zum Einbau	22–23
		
PB 526	Populäres Pflegebett mit Scherenheber	24–25
		
PB 533	Für die Pflege zu Hause	26–27
		
PB 533 DB	Attraktives Doppelbett	28–29
		
PB 536	Funktionaler Scherenheber mit erhöhter Arbeitsbelastung	30–31
		
PB 636	Komfortables Niederflurbett	32–33
		

PFLEGE BETTEN

PB 735

Modernes Bett mit besonderen technischen Parametern und Ausstattungsvarianten



PB X4
PB XX4

Schwerlastbett mit Scherenheber bis 250 kg/ 350 kg



SEITE

34–35

36–37

PATIENTENLIFTER

EPL 175

Patientenlifter



38–39

TECHNISCHE DATEN

Technische Daten

40–41

NACHTSCHRÄNKE UND BETTISCHE

Rubens 1, 1 OT, 2



Rubens 3, 9



SEITE

44

45

OPTIONEN UND ZUBEHÖR

Seitengitter – Varianten



46

Bettfront – Varianten



47

Holzdekore



47

Liegefläche – Varianten

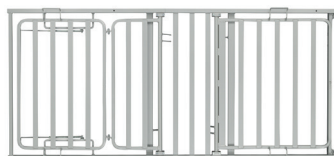

48

Zubehör



49

PB 321



Das PB 321 verfügt über alle wichtigen Funktionen, das den Komfort und Sicherheit dem Benutzer bietet. Dank der Verwendung wasserdichter Komponenten ist das Bett leicht zu reinigen und zu desinfizieren.



Bild: PB 321 Standardausführung, Holzdekor: Buche. Zubehör: Nachtschrank Rubens 1, Holzdekor: Buche.

PB 321

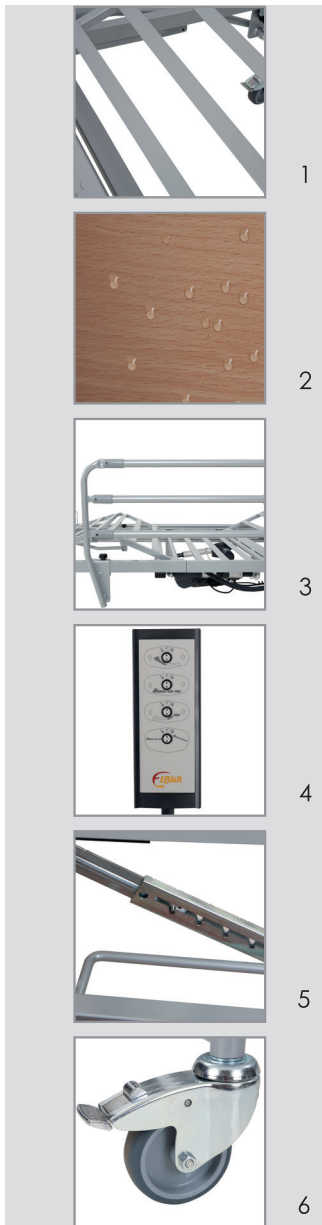

Standardausführung

PRODUKTDETAILS:

1. Leicht zu reinigende Liegefläche
2. Wasserdichte Frontplatte
3. Abklappbare Metallseitengitter
4. Handschalter mit Blockade einzelner Funktionen
5. Zusätzliche Regulation durch Rastomat
6. Laufrollen mit Bremse

OPTIONEN:

Längenänderung von Liegefläche • Trendelenburg-Funktion

TECHNISCHE DATEN:

Sichere Arbeitslast:	175,0 kg
Maximales Nutzergewicht:	140,0 kg
Höhenverstellung:	von 40 bis 80 cm
Kopfteilverstellung:	0 ÷ 70°
Fußteilverstellung:	0 ÷ 20°
Außenmaße (L x B):	216 x 101 cm
Unterfahrbarkeit:	ca. 22 cm
Gesamtgewicht :	92,6 kg
Laufrollen:	100 mm mit Bremse

FUNKTIONEN:

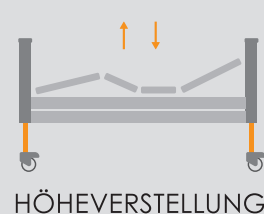
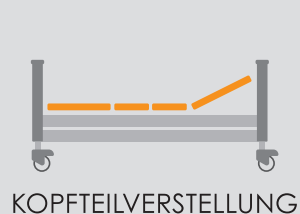
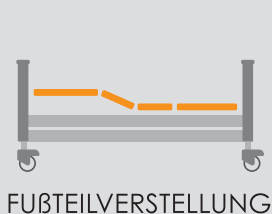

PB 325



Das kostengünstige PB 325 zeichnet sich durch sein leichtes Design aus, während alle Funktionen und Anforderungen eines modernen Pflegebetts beibehalten werden. Dieses Modell eignet sich hervorragend sowohl für häusliches Umfeld als auch für Pflegeeinrichtungen. Aufgrund der besonderen Parameter passt dieses Bett auch perfekt zu den Erwartungen des Rehagerätevermieters.



Bild: PB 325 Standardausführung, Holzdekor: Buche.

PB 325



Standardausführung

PRODUKTDETAILS:

1. Zulässige Arbeitslast 200 kg
2. Handschalter mit Blockade einzelner Funktionen
3. Laufrollen mit Bremse
4. Antriebssystem Linak
5. Zusätzliche Regulation durch Rastomat (Option)
6. Holzhaube (Option)

OPTIONEN:

Liegefläche mit Metallstreifen • Längenänderung von Liegefläche • Trendelenburg-Funktion

TECHNISCHE DATEN:

Sichere Arbeitslast:	200,0 kg
Maximales Nutzergewicht:	165,0 kg
Höhenverstellung:	von 40 bis 80 cm
Kopfteilverstellung:	0 ÷ 70°
Fußteilverstellung:	0 ÷ 20°
Außenmaße (L x B):	214 x 101 cm
Unterfahrbarkeit:	ca. 25 cm
Gesamtgewicht:	85,6 kg
Laufrollen:	100 mm mit Bremse

FUNKTIONEN:

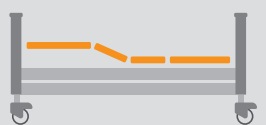

FUßTEILVERSTELLUNG

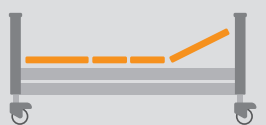

KOPFTEILVERSTELLUNG

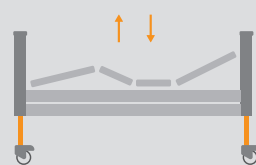

HÖHEVERSTELLUNG



ANTI-TRENDELENBURG
FUNKTION

PB 325 LOW



Das Pflegebett PB 325 Low wurde im Hinblick auf maximalen Komfort und Sicherheit für Patienten und Pflegepersonal entwickelt. Eines der Schlüsselemente dieser innovativen Lösung ist die niedrige Position des Bettes, die das Sturzrisiko deutlich minimiert und so die Sicherheit des Benutzers erhöht. Ein zusätzlicher Vorteil dieses Modells ist die Möglichkeit der Nachrüstung mit Holzhauben.



Bild: PB 325 LOW mit Holzhauben, Holzdekor: Buche.

PB 325 LOW

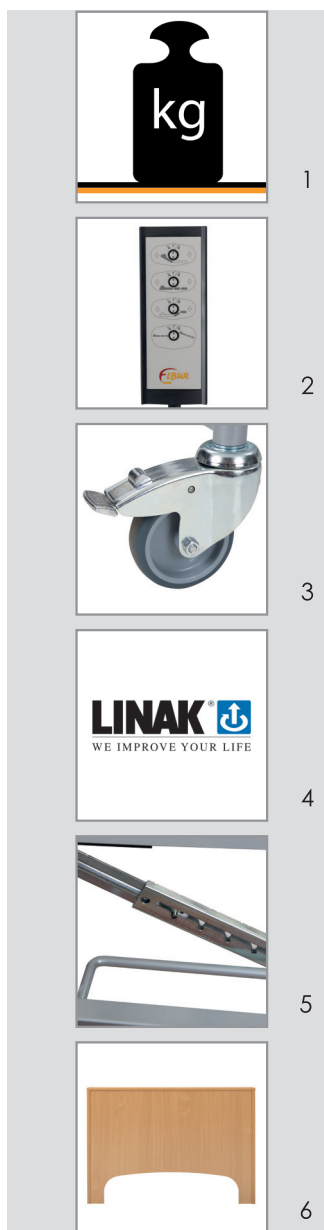

PB 325 LOW mit Metallstreifen

PRODUKTDETAILS:

- | | |
|---|---|
| 1. Zulässige Arbeitslast 200 kg | 4. Antriebssystem Linak |
| 2. Handschalter mit Blockade einzelner Funktionen | 5. Zusätzliche Regulation durch Rastomat (Option) |
| 3. Laufrollen mit Bremse | 6. Holzhaube (Option) |

OPTIONEN:

Liegefläche mit Metallstreifen • Längenänderung von Liegefläche • Trendelenburg-Funktion

TECHNISCHE DATEN:

Sichere Arbeitslast:	200,0 kg
Maximales Nutzergewicht:	165,0 kg
Höhenverstellung:	von 23 bis 63 cm
Kopfteilverstellung:	0 ÷ 70°
Fußteilverstellung:	0 ÷ 20°
Außenmaße (L x B):	214 x 101 cm
Unterfahrbarkeit:	ca. 8 cm
Gesamtgewicht:	85,6 kg
Laufrollen:	100 mm mit Bremse

FUNKTIONEN:

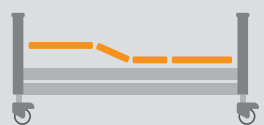

FUßTEILVERSTELLUNG

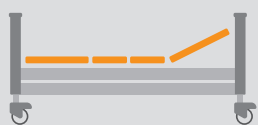

KOPFTEILVERSTELLUNG

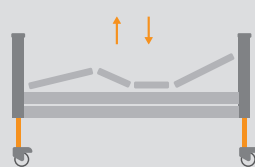

HÖHEVERSTELLUNG

 ANTI-TRENDELENBURG
FUNKTION

PB 326



Unser vielseitiges Bett PB 326 lässt sich mit seinem attraktiven Design problemlos in viele Umgebungen integrieren. Der Komfort für den Benutzer, der durch die vielfältigen Funktionen gewährleistet wird, sowie die Arbeitsergonomie der Pflegekräfte machen es zu einem Produkt, das von den Vermietern von Rehabilitationsgeräten und individuellen Kunden besonders geschätzt wird.



Bild: PB 326 Standardausführung, Holzdekor: Buche. Zubehör: Bettisch Rubens 3, Holzdekor: Buche.

PB 326



Standardausführung

PRODUKTDETAILS:

- | | |
|---|--|
| 1. Buche Holzelementen | 4. Zusätzliche Regulation durch Rastomat |
| 2. Liegefläche mit Härteverstellung | 5. Laufrollen mit Bremse |
| 3. Handschalter mit Blockade einzelner Funktionen | 6. Aufrichter mit Triangel |

OPTIONEN:

Liegefläche mit Metallstreifen • Längenänderung von Liegefläche • Trendelenburg-Funktion

TECHNISCHE DATEN:

Sichere Arbeitslast:	175,0 kg
Maximales Nutzergewicht:	140,0 kg
Höhenverstellung:	von 40 bis 80 cm
Kopfteilverstellung:	0 ÷ 70°
Fußteilverstellung:	0 ÷ 20°
Außenmaße (L × B):	216 × 104 cm
Unterfahrbarkeit:	ca. 22 cm
Gesamtgewicht:	90,0 kg
Laufrollen:	100 mm mit Bremse



FUNKTIONEN:

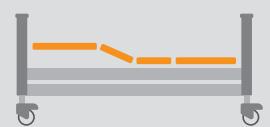

FUßTEILVERSTELLUNG

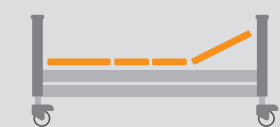

KOPFTEILVERSTELLUNG

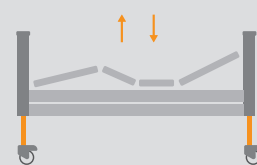

HÖHEVERSTELLUNG



ANTI-TRENDELENBURG
FUNKTION

PB 331



PB 331 ist das beliebteste Bettmodell im Elbur -Angebot. Der häusliche Charakter, die praktischen Funktionen und die bewährte Lösungen sorgen dafür, daß sie in Pflegeeinrichtungen und im häuslichen Umfeld erfolgreich eingesetzt wird. Durch die Möglichkeit der Farbanpassung fügt sie sich harmonisch in jede Umgebung ein.



Bild: PB 331 Standardausführung, Holzdekor: Buche. Zubehör: Betttisch Rubens 9, Holzdekor: Buche.

PB 331



Standardausführung

PRODUKTDETAILS:

1. Geschlossene Holzfronten
2. Handschalter mit Blockade einzelner Funktionen
3. Liegefläche mit Härteverstellung
4. Zusätzliche Regulation durch Rastomat
5. Laufrollen mit Bremse
6. Große Auswahl an Holzfarben

OPTIONEN:

Liegefläche mit Metallstreifen • Längenänderung von Liegefläche • Weitere Holzfarben erhältlich

TECHNISCHE DATEN:

Sichere Arbeitslast:	175,0 kg
Maximales Nutzergewicht:	140,0 kg
Höhenverstellung:	von 40 bis 80 cm
Kopfteilverstellung:	0 ÷ 70°
Fußteilverstellung:	0 ÷ 20°
Außenmaße (L × B):	215 × 102 cm
Unterfahrbarkeit:	ca. 22 cm
Gesamtgewicht:	99,8 kg
Laufrollen:	100 mm mit Bremse

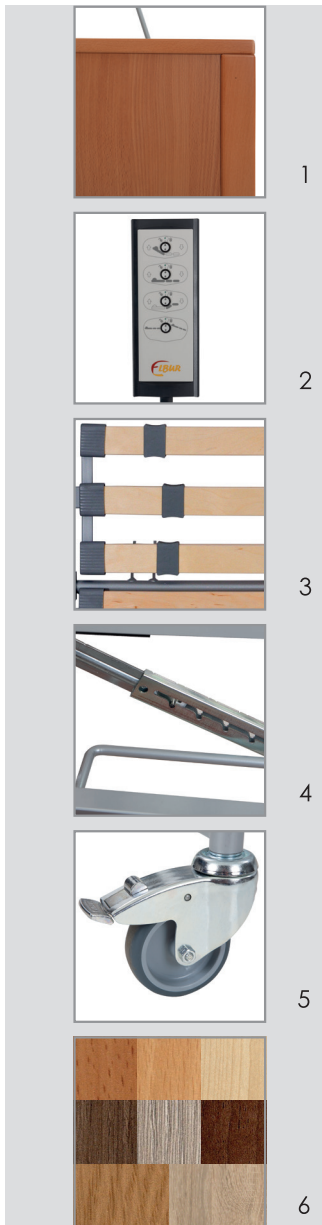

FUNKTIONEN:

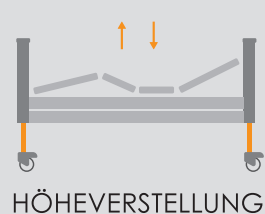
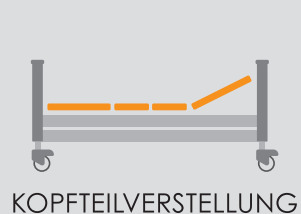
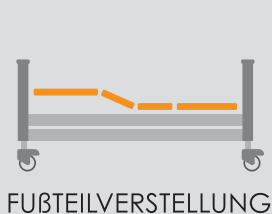

PB 337



Das PB 337 ist ein spezielles Pflegebett, das im Gegensatz zu klassischen Betten die Möglichkeit hat, die Liegefläche auf ca. 23 cm zu senken. Die niedrige, untere Liegeposition erleichtert den Zugang für Personen mit Koordinationsproblemen und erhöht die Patientensicherheit auch bei abgesenkten Seitengittern.



Bild: PB 337 Standardausführung, Holzdekor: Buche. Zubehör: Betttisch Rubens 3, Holzdekor: Buche.

PB 337



Standardausführung

PRODUKTDDETAILS:

- | | |
|-------------------------------------|---|
| 1. Liegefläche 23 cm über dem Boden | 4. Laufrollen mit Bremse |
| 2. Geschlossene Holzfronten | 5. Handschalter mit Blockade einzelner Funktionen |
| 3. Liegefläche mit Härteverstellung | 6. Zusätzliche Regulation durch Rastomat |

OPTIONEN:

Liegefläche mit Metallstreifen • Längenänderung von Liegefläche • Weitere Holzfarben erhältlich

TECHNISCHE DATEN:

Sichere Arbeitslast:	175,0 kg
Maximales Nutzergewicht:	140,0 kg
Höhenverstellung:	von 23 bis 63 cm
Kopfteilverstellung:	0 ÷ 70°
Fußteilverstellung:	0 ÷ 20°
Außenmaße (L × B):	219 × 102 cm
Unterfahrbarkeit:	ca. 7 cm
Gesamtgewicht:	101,4 kg
Laufrollen:	100 mm mit Bremse

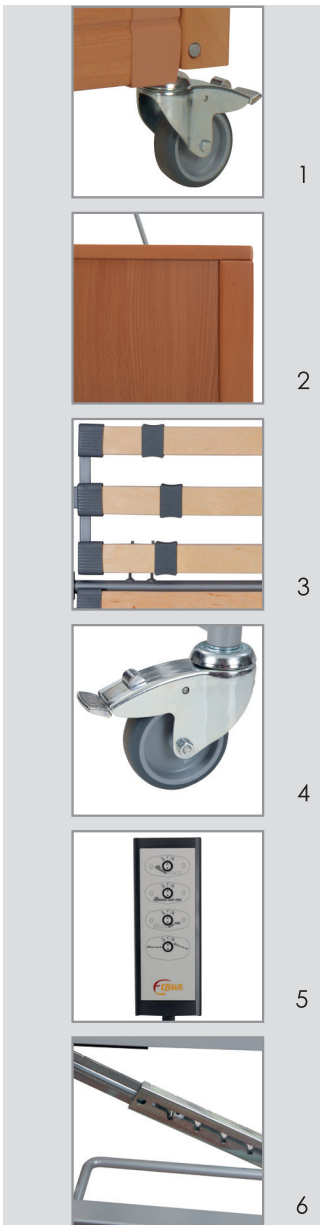

FUNKTIONEN:

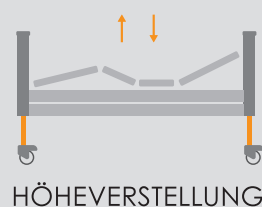
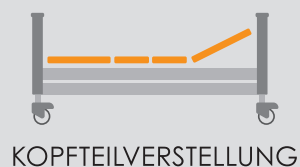
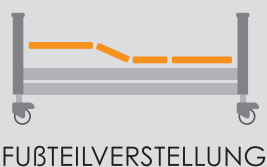

PB 340



Ein einzigartiges Angebot unter den Betten, das für den Komfort und die Sicherheit von Benutzern mit erhöhtem Körpergewicht entwickelt wurde. Die verstärkte Konstruktion, die breiteren Liegeflächen und die für schwere Lasten angepassten Antriebe ermöglichen die Nutzung dieses Bettes für Benutzer mit einem maximalen Gewicht von bis zu 215 kg. Aufgrund seiner überdurchschnittlichen technischen Parameter eignet sich das Bett PB 340 besonders für bariatrische Patienten.



Bild: PB 340 im Maß: 120×200 cm mit Antrieb-Abdeckplatte, Holzdekor: Buche. Zubehör: Betttisch Rubens 9, Holzdekor: Buche.

PB 340



Standardausführung

PRODUKTDETAILS:

1. Liegefläche in Breiten: 100 und 120 cm erhältlich
2. Zulässige Arbeitslast 250 kg
3. Moderner Hebeantrieb
4. Stabile hygienische Liegefläche
5. Handschalter mit Blockade einzelner Funktionen
6. Antrieb-Abdeckplatte (Option)

OPTIONEN:

Antrieb-Abdeckplatte • Längenänderung von Liegefläche

TECHNISCHE DATEN:

Sichere Arbeitslast:	250,0 kg
Maximales Nutzergewicht:	215,0 kg
Höhenverstellung:	von 30 bis 80 cm
Kopfteilverstellung:	0 ÷ 70°
Fußteilverstellung:	0 ÷ 20°
Außenmaße (L × B):	218 × 112 (132) cm
Unterfahrbarkeit:	ca. 19 cm
Gesamtgewicht:	109,8 (123,5) kg
Laufrollen:	100 mm mit Bremse

FUNKTIONEN:

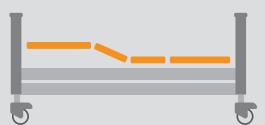

FÜßTEILVERSTELLUNG

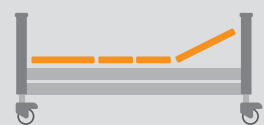

KOPFTEILVERSTELLUNG

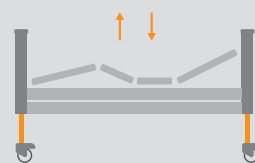

HÖHEVERSTELLUNG

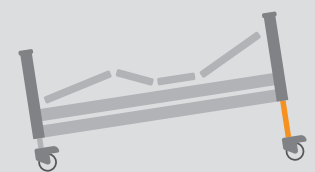

ANTI-TRENDELENBURG
FUNKTION

PB 521



Der elektrisch verstellbare Einlegerahmen PB 521 ist das eine vielseitige Konstruktion, die in vielen Anwendungen eingesetzt werden kann. Die erhöhte zulässige Belastung, die große Auswahl an Konfigurationen der Breite und Länge der Liegefläche, der Art der Füßen – alles das ermöglicht es, die Erwartungen der anspruchsvollsten Benutzer zu erfüllen, die die Wahl der Bettrahmen selbst treffen wollen.



Bild: PB 521 Standardausführung im Maß: 90×190 cm.

PB 521



Standardausführung

PRODUKTDDETAILS:

1. Sondermaßen möglich
2. Solider und bewährter Hebeantrieb
3. Zulässige Arbeitslast 200 kg
4. Handschalter mit Blockade einzelner Funktionen
5. Mögliche Änderung der Materatzenhalterposition
6. Liegefläche mit Härteverstellung

OPTIONEN:

Längenänderung von Liegefläche • Liegefläche mit Metallstreifen

TECHNISCHE DATEN:

Sichere Arbeitslast:	200,0 kg
Maximales Nutzergewicht:	165,0 kg
Höhenverstellung:	von 35,5 bis 76,5 cm
Kopfteilverstellung:	0 ÷ 70°
Fußteilverstellung:	0 ÷ 20°
Außenmaße (L × B):	190 × 90 cm
Unterfahrbarkeit:	ca. 13,5 cm
Gesamtgewicht:	77,2 kg
Stellfüße:	max 100 mm

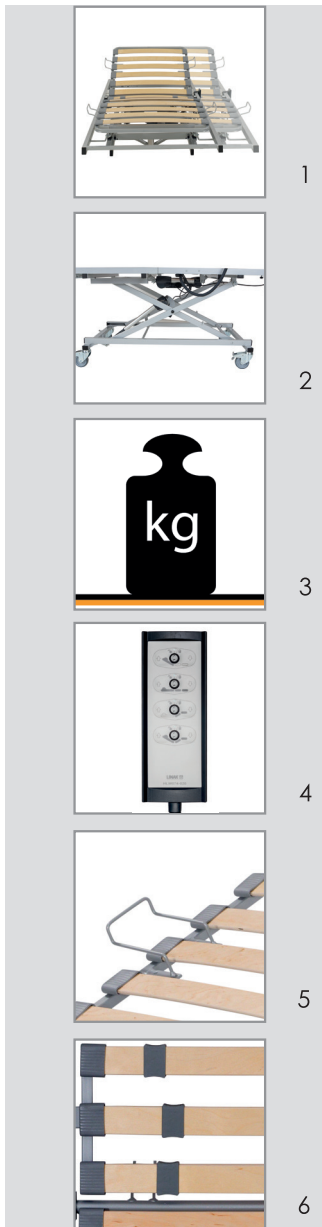

FUNKTIONEN:

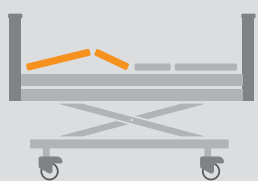

FÜßTEILVERSTELLUNG



KOPFTEILVERSTELLUNG

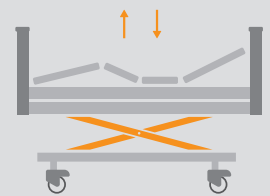

HÖHEVERSTELLUNG

PB 526



Das beliebteste Bett mit Scherenhebesystem im Elbur-Angebot. Die hochwertige, bewährte Konstruktion des Bettes mit vielen Möglichkeiten der Breiten- und Längenkonfiguration so wie der großen Farb- und Frontenauswahl führt dazu, dass dieses Modell oft zur Ausstattung von Pflegeeinrichtungen gewählt wird.



Bild: PB 526 Standardausführung im Maß: 90×200 cm, Zubehör: Betttisch Rubens 9, Holzdekor: Buche.

PB 526



Standardausführung

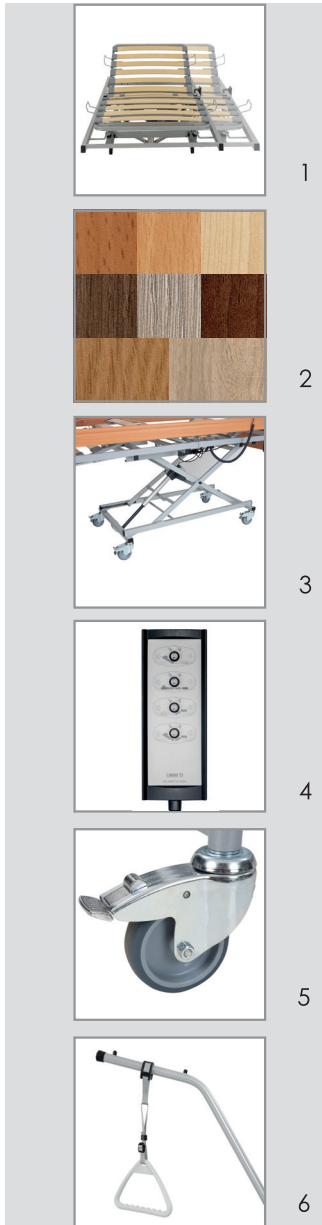

PRODUKTDDETAILS:

- 1. Sondermaßen möglich
- 2. Große Auswahl an Holzfarben
- 3. Solider und bewährter Hebeantrieb
- 4. Handschalter mit Blockade einzelner Funktionen
- 5. Laufrollen mit Bremse
- 6. Aufrichter mit Triangel

OPTIONEN:

Längenänderung von Liegefläche • Liegefläche mit Metallstreifen • Verschiedene Frontvarianten • Geteilte Seitengitter

TECHNISCHE DATEN:

Sichere Arbeitslast:	175,0 kg
Maximales Nutzergewicht:	140,0 kg
Höhenverstellung:	von 39 bis 80 cm
Kopfteilverstellung:	0 ÷ 70°
Fußteilverstellung:	0 ÷ 20°
Außenmaße (L × B):	207 × 102 cm
Unterfahrbarkeit:	ca. 16 cm
Gesamtgewicht:	110 kg
Laufrollen:	100 mm mit Bremse

FUNKTIONEN:



FÜßTEILVERSTELLUNG

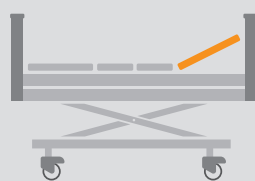

KOPFTEILVERSTELLUNG

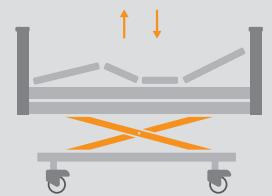

HÖHEVERSTELLUNG

PB 533



Hochwertiger Holzbetttrahmen PB 533 erhältlich in mehreren Farben in Kombination mit dem verstellbaren Einlegerahmen PB 521 schafft eine kohärente Einheit und vermittelt den heimeligen Charakter des Bettes unter Beibehaltung seiner grundlegenden Funktionen. Durch die Möglichkeit der Konfiguration von Sonderausstattungen wie z. B. abklappbare Seitengitter erfreut sich dieses Modell großer Beliebtheit bei Privatkunden und Pflegeeinrichtungen.



Holzumbau PB 533 mit Einlegerahmen PB 521 und Hozumbau mit Heber, Holzdekor: Eiche Sonoma. Zubehör: Bettleuchte.

PB 533



Variante V2 mit ausklappbare Seitengitter, Holzdekor: Buche

PRODUKTDDETAILS:

1. Holzelementen
2. Mögliche Konfiguration mit ausklappbaren Seitengitter
3. Sondermaßen möglich
4. Handschalter mit Blockade einzelner Funktionen
5. Große Auswahl an Holzfarben (Option)
6. Holzumabu für Heber (Option)

OPTIONEN:

Sondermaßen möglich • Weitere Holzfarben erhältlich

TECHNISCHE DATEN:

Sichere Arbeitslast:	175,0 kg
Maximales Nutzergewicht:	140,0 kg
Höhenverstellung:	von 39 bis 80 cm
Kopfteilverstellung:	0 ÷ 70°
Fußteilverstellung:	0 ÷ 20°
Außenmaße (L × B):	206 × 96 cm
Unterfahrbarkeit:	ca. 16 cm
Gesamtgewicht:	106,8 kg
Stellfüße:	max 100 mm

FUNKTIONEN:

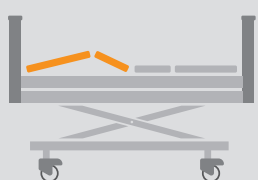

FUßTEILVERSTELLUNG

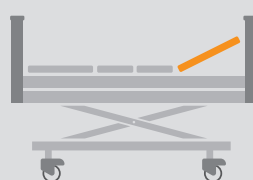

KOPFTEILVERSTELLUNG

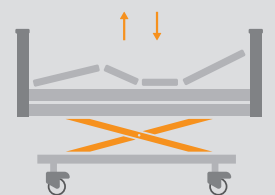

HÖHEVERSTELLUNG

PB 533 DB



Der PB 533 DB Bettrahmen zusammen mit dem Einlegerahmen PB 521 ist unser Vorschlag für eine Lösung, die es beiden Partnern ermöglicht, das Bett zu benutzen, während alle wichtigen Funktionen erhalten bleiben. Dieses einzigartige Bett ermöglicht die ständige Unterstützung und Anwesenheit der Pflegeperson/des Partners, was ein wichtiger Faktor für die Genesung und Pflege des Patienten ist.



Holzumbau PB 533 DB mit zwei Einlegerahmen PB 521. Holzdekor: Walnuss

PB 533 DB



Standardausführung

PRODUKTDDETAILS:

- | | |
|--|--|
| 1. Holzelementen | 4. Individuelle Steuerung von Liegeflächen |
| 2. Mögliche Konfiguration mit ausklappbaren Seitengitter | 5. Doppelttes Hebe-System |
| 3. Sondermaßen möglich | 6. Aufrichter (Option) |

OPTIONEN:

Sondermaßen möglich • Weitere Holzfarben erhältlich

TECHNISCHE DATEN:

Sichere Arbeitslast:	330,0 kg
Maximales Nutzergewicht:	2 × 140 kg
Höhenverstellung:	von 39 bis 80 cm
Kopfteilverstellung:	0 ÷ 70°
Fußteilverstellung:	0 ÷ 20°
Außenmaße (L × B):	207 × 165 cm
Unterfahrbarkeit:	ca. 16 cm
Gesamtgewicht:	189,7 kg
Stellfüße:	max 100 mm

FUNKTIONEN:

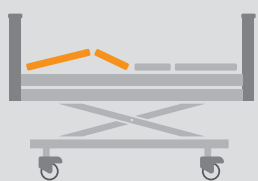

FÜßTEILVERSTELLUNG



KOPFTEILVERSTELLUNG

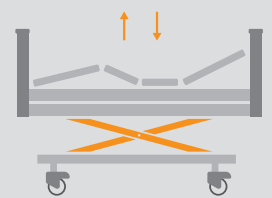

HÖHEVERSTELLUNG

PB 536



Modernes Design und Multifunktionalität sind die dominierenden Merkmale des Elbur PB 536. Erhöhte Arbeitsbelastung auf 200 kg, verkleidete Rollen und eine zentrale Bremse, die die Arbeit des Personals erleichtert, sind bewährte Lösungen, die in vielen Pflegeheimen zum Einsatz kommen und von anspruchsvollen Privatkunden zunehmend bevorzugt werden.



PB 536 mit geteilten Seitengittern einseitig, Holzdekor: Buche. Zubehör: Nachtschrank Rubens 1, Holzdekor: Buche

PB 536



Standardausführung

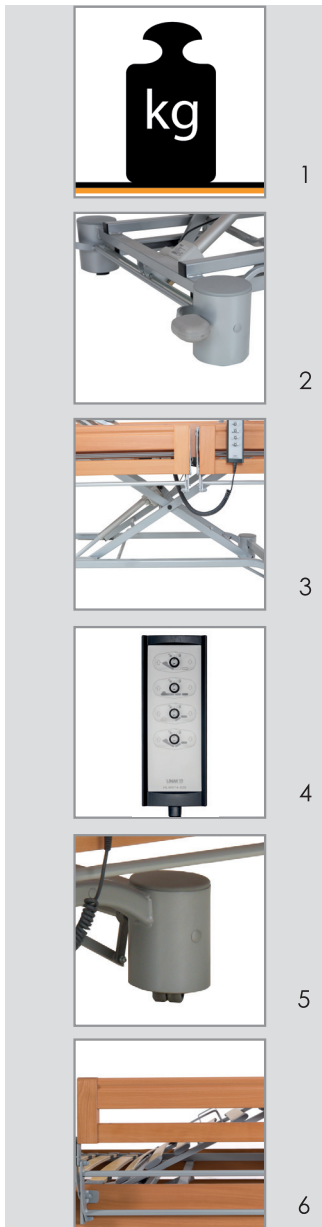

PRODUKTDETAILS:

1. Zulässige Arbeitslast 200 kg
2. Zentrallbremse
3. Moderner Hubantrieb
4. Handschalter mit Blockade einzelner Funktionen
5. Verkleidete Rollen
6. Geteilte Seitengitter (Option)

OPTIONEN:

Sondermaßen möglich • Weitere Holzfarben erhältlich • Geteilte Seitengitter

TECHNISCHE DATEN:

Sichere Arbeitslast:	200,0 kg
Maximales Nutzergewicht:	165,0 kg
Höhenverstellung:	von 39 bis 80 cm
Kopfteilverstellung:	0 ÷ 70°
Fußteilverstellung:	0 ÷ 20°
Außenmaße (L × B):	207 × 106 cm
Unterfahrbarkeit:	ca. 16 cm
Gesamtgewicht:	131,2 kg
Verkleidete Rollen:	50 mm

FUNKTIONEN:



FÜßTEILVERSTELLUNG

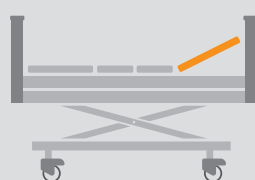

KOPFTEILVERSTELLUNG

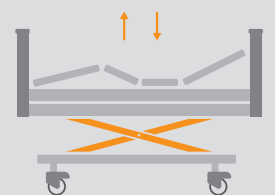

HÖHEVERSTELLUNG

PB 636



Eine Besonderheit des Bettmodells PB 636 ist die Möglichkeit, die Liegefläche auf 29 cm zu senken. Die niedrige Position ermöglicht eine höhere Benutzerfreundlichkeit für Personen mit kleinerer Körpergröße und reduziert die Verletzungsgefahr bei einem Unfall erheblich. Der höhenverstellbare Bereich ermöglicht die Arbeit der Pflegekräfte unter optimalen Bedingungen. Durch die Möglichkeit des Einsetzens eines geteilten Seitengitters muss der Nutzer nicht dauerhaft durch Barrieren im Bettbereich eingeschränkt werden.



Bild: PB 636 mit geteilten Seitengittern einseitig, Holzdekor: Eiche Sonoma. Zubehör: Bettleuchte.

PB 636

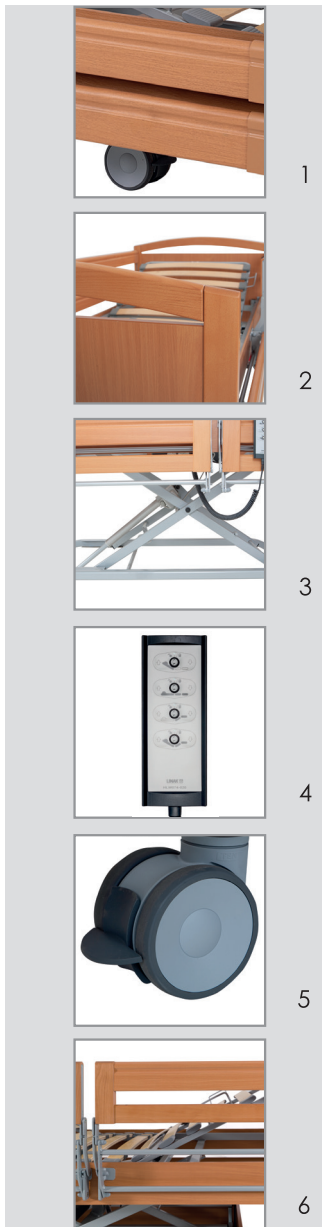

Standardausführung

PRODUKTDDETAILS:

- | | |
|-------------------------------------|---|
| 1. Liegefläche 29 cm über dem Boden | 4. Handschalter mit Blockade einzelner Funktionen |
| 2. Dekorative Seitenblende | 5. Doppelrolle mit Bremse |
| 3. Moderner Hubantrieb | 6. Geteilte Seitengitter (Option) |

OPTIONEN:

Sondermaßen möglich • Weitere Holzfarben erhältlich • Geteilte Seitengitter

TECHNISCHE DATEN:

Sichere Arbeitslast:	175,0 kg
Maximales Nutzergewicht:	140,0 kg
Höhenverstellung:	von 29 bis 72 cm
Kopfteilverstellung:	0 ÷ 70°
Fußteilverstellung:	0 ÷ 20°
Außenmaße (L × B):	207 × 106 cm
Unterfahrbarkeit:	ca. 16 cm
Gesamtgewicht:	118,6 kg
Laufrollen:	100 mm mit Bremse

FUNKTIONEN:



FÜßTEILVERSTELLUNG



KOPFTEILVERSTELLUNG

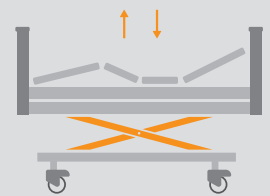

HÖHEVERSTELLUNG

PB 735



Das PB 735 ist ein Bett für anspruchsvolle Benutzer. Außergewöhnliche technische Eigenschaften wie erhöhte Belastung, Komfortposition, integrierte Liegeverlängerung, Selbstregulierung oder niedrige Liegeposition machen ihn zu einer guten Wahl für Pflegeeinrichtungen und Privathaushalte.



Bild: PB 735 Standardausführung, Holzdekor: Eiche Sonoma

PB 735



Standardausführung

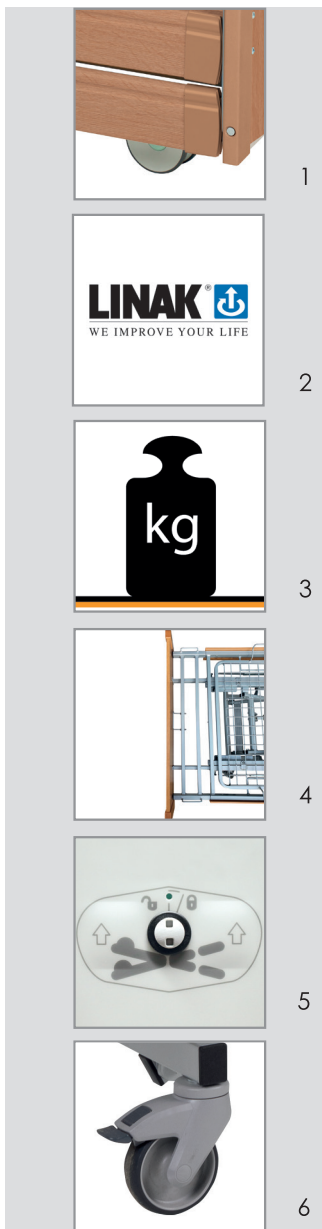

PRODUKTDETAILS:

1. Liegefläche 31 cm über dem Boden
2. Moderner Hubantrieb LA 40 /CO 61
3. Zulässige Arbeitslast 220 kg
4. Integrierte Liegeverlängerung (Option)
5. Trendelenbug- und Antitrendelenburgpositionen
6. Moderne Rolle mit Bremse

OPTIONEN:

Weitere Holzfarben erhältlich • Zentrallbremse

TECHNISCHE DATEN:

Sichere Arbeitslast:	220,0 kg
Maximales Nutzergewicht:	185,0 kg
Höhenverstellung:	von 31 bis 81 cm
Kopfteilverstellung:	0 ÷ 70°
Fußteilverstellung:	0 ÷ 20°
Außenmaße (L × B):	206 × 107 cm
Unterfahrbarkeit:	ca. 15 cm
Gesamtgewicht:	122 kg
Laufrollen:	100 mm mit Bremse

FUNKTIONEN:



FÜßTEILVERSTELLUNG



KOPFTEILVERSTELLUNG

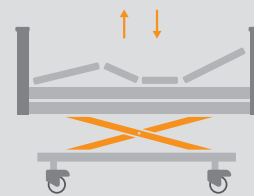

HÖHEVERSTELLUNG

PB X4



PB XX4



Dank der verstärkten Konstruktion und der Verwendung von speziellen Schwerlastmotoren sind die Betten der Serie PB X4 für Personen mit erhöhtem Körpergewicht geeignet, die eine Langzeitpflege benötigen. Die sehr stabile Konstruktion des Bettes garantiert eine sichere Nutzung und die mit Metallstreifen gefüllten Liegefläche erleichtert die Desinfektion.



Bild: PB X4 Standardausführung, Holzdekor: Buche. Zubehör: Betttisch Rubens 9, Holzdekor: Buche.

PB X4 PB XX4



Standardausführung

PRODUKTDETAILS:

- | | |
|--|---|
| 1. Zulässige Arbeitslast
250kg – X4 / 350kg – XX4 | 4. Handschalter mit Blockade einzelner Funktionen |
| 2. Holzelementen | 5. Sondermaßen möglich |
| 3. Laufrollen mit Bremse | 6. Verstärktes Antriebssystem Linak |

OPTIONEN:

Sondermaßen möglich • Weitere Holzfarben erhältlich

TECHNISCHE DATEN:

	X4	XX4
Sichere Arbeitslast:	250,0 kg	350,0 kg
Maximales Nutzergewicht:	200,0 kg	300,0 kg
Höhenverstellung:	von 40 bis 80 cm	
Kopfteilverstellung:	0 ÷ 70°	
Fußteilverstellung:	0 ÷ 20°	
Außenmaße (L × B):	207 × 132 cm	
Unterfahrbarkeit:	ca. 16 cm	
Gesamtgewicht:	149,3 kg	155,7 kg
Laufrollen:	100 mm mit Bremse	



FUNKTIONEN:

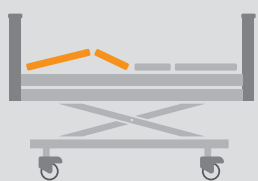

FUßTEILVERSTELLUNG



KOPFTEILVERSTELLUNG

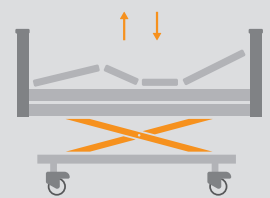

HÖHEVERSTELLUNG

EPL 175



EPL 175 – Einfacher und benutzerfreundlicher Patientenlifter für Patientenmobilität. Die bewährte und solide Konstruktion garantiert die Sicherheit der Kranken und ist eine wichtige Unterstützung für die Pflegekräfte.



Bild: Patientenlifter EPL 175 E mit elektrisch speizbare Fahrgestell.

EPL 175



Patientenlifter EPL 175 mit manuell spreizbare Fahrgestell



PRODUKTDDETAILS:

- | | |
|---|---|
| 1. Kabelloser Handschalter | 4. Kunststoff Doppelrollen 100 mm |
| 2. Aufhänger mit vier Befestigungspunkten | 5. Elektrisch spreizbare Fahrgestell (Option) |
| 3. Modernes Design des Antriebs | |

OPTIONEN:

Elektrisch spreizbare Fahrgestell

TECHNISCHE DATEN:

Sichere Arbeitslast:	175,0 kg
Hebebereich:	1330 mm
Mindest Höhe der zentralen Aufhängung (CSP):	625 mm
Maximale Höhe der zentralen Aufhängung (CSP):	1955 mm
Maximale innere Breite:	600 mm
Innenbreite bei max. Bereichweite:	972 mm
Unterbaulänge:	1237 mm
Unterbauhöhe:	129 mm
Gesamtgewicht:	42,6 kg

Produkt ELBUR		PB 321	PB 325	PB 325 LOW
Belastung	Max. Patientengewicht, [kg]	140	165	165
	Sichere Arbeitslast, [kg]	175	200	200
	Aufrichter, [kg]	80	80	80
Maße	Äußere (Breite × Länge), [cm]	ca. 101 × 216	ca. 101 × 214	ca. 101 × 214
	Liegefläche (Breite × Länge), [cm]	90 × 200	90 × 200	90 × 200
	Unterfahrbarkeit, [cm]	ca. 22	ca. 25	ca. 8
Verstellung	Höhen, [cm]	ca. 40 ÷ 80	ca. 40 ÷ 80	ca. 23 ÷ 63
	Winkel-Rückensegment, [°]	ca. 0 ÷ 70	ca. 0 ÷ 70	ca. 0 ÷ 70
	Winkel-Oberschenkelsegment, [°]	ca. 0 ÷ 35	ca. 0 ÷ 35	ca. 0 ÷ 35
	Winkel-Unterschenkelsegment, [°]	ca. 0 ÷ 20	ca. 0 ÷ 20	ca. 0 ÷ 20
Matratze	Maße (Breite × Länge), [cm]	90 × 200	90 × 200	90 × 200
	Zulässige Höhe, [cm]	15	15	15
	Volumendichte des geschäumten Materials, [kg/m ³]	35 - 50	35 - 50	35 - 50
Antriebs-system	Steuereinheit	LINAK CB6	LINAK CA20	LINAK CA20
	Antrieb Heber	LINAK LA27	LINAK LA24	LINAK LA24
	Antrieb Liegeflächeraahmen	LINAK LA27	LINAK LA24	LINAK LA24
	Handscharter	LINAK HL74 Comfort	LINAK HL74 Comfort	LINAK HL74 Comfort
	Eingangsspannung	230V AC, 50Hz	230V AC, 50Hz	230V AC, 50Hz
	Ausgangsspannung	24V DC	24V DC	24V DC
	Stromverbrauch	maks. 1A	maks. 1A	maks. 1A
	Einschaltdauer	10%, 2 min ON / 18 min OFF	10%, 2 min ON / 18 min OFF	10%, 2 min ON / 18 min OFF
	Schutzart	IPX4	IPX4 (Handscharter)	IPX6 (Handscharter)
	Elektrogeräte Klasse	II	II	II
Geräuschpegel	< 65 dB (A)	< 65 dB (A)	< 65 dB (A)	
Gewichte	Gesamt, [kg]	92,6	85,6	85,6
	Liegeflächeraahmen (Kopfteil / Fußteil), [kg]	18,0 / 17,0	16,6 / 17,2	16,6 / 17,2
	Bettfront mit Antrieb / Scherenheber mit Antrieb (1 Stk.), [kg]	16,5	15,7	15,7
	Antrieb Liegeflächeraahmen: Rückensegment / Unterschenkelsegment, [kg]	1,5 / 1,5	1,5 / 1,5	1,5 / 1,5
	Handscharter / Steuereinheit, [kg]	0,3 / 1,6	0,3 / 0,6	0,3 / 0,6
	Bettfront (Kopfteil / Fußteil), [kg]	---	---	---
	Seitengitter (1 Stk.), [kg]	7,2	---	2,8
	Bettrahmen (1 Stk.), [kg]	---	---	---
	Aufrichter mit Triangel, [kg]	5,3	5,3	5,3
Betriebs-bedingun-gen	Temperatur, [°C]	+10 ÷ +40	+10 ÷ +40	+10 ÷ +40
	Feuchtigkeit, [%]	30 ÷ 75	30 ÷ 75	30 ÷ 75
Lagerung-bedingun-gen	Temperatur, [°C]	-20 ÷ +50	-20 ÷ +50	-20 ÷ +50
	Feuchtigkeit, [%]	30 ÷ 75	30 ÷ 75	30 ÷ 75

PB 326	PB 331	PB 337	PB 340	
140	140	140	215	
175	175	175	250	
80	80	80	80	
ca. 104 × 216	ca. 102 × 215	ca. 102 × 219	ca. 112 × 218	ca. 132 × 218
90 × 200	90 × 200	90 × 200	100 × 200	120 × 200
ca. 22	ca. 22	ca. 7	ca. 19	
ca. 40 ÷ 80	ca. 40 ÷ 80	ca. 23 ÷ 63	ca. 30 ÷ 80	
ca. 0 ÷ 70	ca. 0 ÷ 70	ca. 0 ÷ 70	ca. 0 ÷ 70	
ca. 0 ÷ 35	ca. 0 ÷ 35	ca. 0 ÷ 35	ca. 0 ÷ 35	
ca. 0 ÷ 20	ca. 0 ÷ 20	ca. 0 ÷ 20	ca. 0 ÷ 20	
90 × 200	90 × 200	90 × 200	100 × 200	120 × 200
15	15	15	15	
35 - 50	35 - 50	35 - 50	35 - 50	
LINAK CB6	LINAK CB6	LINAK CB6	LINAK CA40	
LINAK LA27	LINAK LA27	LINAK LA27	LINAK LA40	
LINAK LA27	LINAK LA27	LINAK LA27	LINAK LA27	
LINAK HL74 Comfort	LINAK HL74 Comfort	LINAK HL74 Comfort	LINAK HL74 Comfort	
230V AC, 50Hz	230V AC, 50Hz	230V AC, 50Hz	100-240V AC, 50/60Hz	
24V DC	24V DC	24V DC	24V DC	
maks. 1A	maks. 1A	maks. 1A	maks. 2,5A	
10%, 2 min ON / 18 min OFF	10%, 2 min ON / 18 min OFF	10%, 2 min ON / 18 min OFF	10%, 2 min ON / 18 min OFF	
IPX4	IPX4	IPX4	IPX6 (Frontenmotoren, Controlbox) / IPX4 (Liegeflächemotoren, Handschalter)	
II	II	II	II	
< 65 dB (A)	< 65 dB (A)	< 65 dB (A)	< 65 dB (A)	
90,0	99,8	101,4	109,8	123,5
16,6 / 16,2	16,6 / 16,2	16,6 / 16,2	24,2 / 20,4	29,8 / 23,5
17,9	22,8	23,6	22,5	25,0
1,5 / 1,5	1,5 / 1,5	1,5 / 1,5	1,5 / 1,4	1,5 / 1,4
0,3 / 1,6	0,3 / 1,6	0,3 / 1,6	0,3 / 0,5	0,3 / 0,5
---	---	---	---	---
2,8	2,8	2,8	2,8	2,8
---	---	---	---	---
5,3	5,3	5,3	5,3	5,3
+10 ÷ +40	+10 ÷ +40	+10 ÷ +40	+10 ÷ +40	
30 ÷ 75	30 ÷ 75	30 ÷ 75	30 ÷ 75	
-20 ÷ +50	-20 ÷ +50	-20 ÷ +50	-20 ÷ +50	
30 ÷ 75	30 ÷ 75	30 ÷ 75	30 ÷ 75	

Produkt ELBUR		PB 521	PB 532 mit Einlegerahmen PB 521	PB 533 V1 mit Einlegerahmen PB 521	PB 533 V2 mit Einlegerahmen PB 521	PB 533 DB mit Einlegerahmen PB 521 DB
Belastung	Max. Patientengewicht, [kg]	165	140	140	2 × 140	140
	Sichere Arbeitslast, [kg]	200	175	175	330	175
	Aufrichter, [kg]	80	80	80	2x 80	80
Maße	Äußere (Breite × Länge), [cm]	90 × 190	ca. 96 × 206	ca. 111 × 206	ca. 165 × 207	ca. 102 × 207
	Liegefläche (Breite × Länge), [cm]	90 × 190	90 × 200	90 × 200	2 × 80 × 200	90 × 200
	Unterfahrbarkeit, [cm]	ca. 13,5	ca. 16	ca. 16	ca. 16	ca. 16
Verstellung	Höhen, [cm]	ca. 35,5 ÷ 76,5	ca. 39 ÷ 80	ca. 39 ÷ 80	ca. 39 ÷ 80	ca. 39 ÷ 80
	Winkel-Rückensegment, [°]	ca. 0 ÷ 70	ca. 0 ÷ 70	ca. 0 ÷ 70	ca. 0 ÷ 70	ca. 0 ÷ 70
	Winkel-Oberschenkelsegment, [°]	ca. 0 ÷ 35	ca. 0 ÷ 35	ca. 0 ÷ 35	ca. 0 ÷ 35	ca. 0 ÷ 35
	Winkel-Unterschenkelsegment, [°]	ca. 0 ÷ 20	ca. 0 ÷ 20	ca. 0 ÷ 20	ca. 0 ÷ 20	ca. 0 ÷ 20
Matratze	Maße (Breite × Länge), [cm]	90 × 200 / 100 × 200	90 × 200	90 × 200	2 × 80 × 200	90 × 200
	Zulässige Höhe, [cm]	---	---	15	---	15
	Volumendichte des geschäumten Materials, [kg/m ³]	---	---	35 - 50	---	35 - 50
Antriebs-system	Steuereinheit	LINAK CB6	LINAK CB6	LINAK CB6	LINAK: 1× CO41, 1× CO61	LINAK CB6
	Antrieb Heber	LINAK LA27	LINAK LA27	LINAK LA27	LINAK: 2× LA40	LINAK LA27
	Antrieb Liegeflächenrahmen	LINAK LA27	LINAK LA27	LINAK LA27	LINAK: 4× LA27	LINAK LA27
	Handscharter	LINAK HL74 Standard	LINAK HL74 Standard	LINAK HL74 Standard	LINAK: 1× HL74 DB, 1× HL74 verstärkt	LINAK HL74 Standard
	Eingangsspannung	230V AC, 50Hz	230V AC, 50Hz	230V AC, 50Hz	100-240V AC, 50/60Hz	230V AC, 50Hz
	Ausgangsspannung	24V DC	24V DC	24V DC	24V DC	24V DC
	Stromverbrauch	maks. 1A	maks. 1A	maks. 1A	CO41: max. 2,5A / CO61: max. 3,9A	maks. 1A
	Einschaltdauer	10%, 2 min ON / 18 min OFF	10%, 2 min ON / 18 min OFF	10%, 2 min ON / 18 min OFF	10%, 2 min ON / 18 min OFF	10%, 2 min ON / 18 min OFF
	Schutzart	IPX4	IPX4	IPX4	IPX6 (Scherenmotoren, Controlbox) / IPX4 (Liegeflächenmotoren, Handscharter)	IPX4
	Elektrogeräte Klasse	II	II	II	II	II
	Geräuschpegel	< 65 dB (A)	< 65 dB (A)	< 65 dB (A)	< 65 dB (A)	< 65 dB (A)
Gewichte	Gesamt, [kg]	77,2	106,8	123,2	189,7	110,0
	Liegeflächenrahmen (Kopfteil / Fußteil), [kg]	20,0 / 18,0	20,0 / 19,8	20,0 / 19,8	2 × 18,4 / 2× 18,2	20,0 / 19,8
	Bettfront mit Antrieb / Scherenheber mit Antrieb (1 Stk.), [kg]	29,0	29,0	29,0	2× 31,0	31,0
	Antrieb Liegeflächenrahmen: Rückensegment / Unterschenkelsegment, [kg]	1,5 / 1,5	1,5 / 1,5	1,5 / 1,5	2 × 1,5 / 2× 1,5	1,5 / 1,5
	Handscharter / Steuereinheit, [kg]	0,3 / 1,6	0,3 / 1,6	0,3 / 1,6	2 × 0,3 / 2 × 0,5	0,3 / 1,6
	Bettfront (Kopfteil / Fußteil), [kg]	---	8,6 / 4,6	9,6 / 5,6	14,2 / 7,5	8,9 / 8,9
	Seitengitter (1 Stk.), [kg]	---	---	7,2	---	2,8
	Bettrahmen (1 Stk.), [kg]	---	7,3	7,3	7,3	---
	Auftichter mit Triangel, [kg]	5,3	5,3	5,3	5,3	5,3
Betrieb-bedingungen	Temperatur, [°C]	+10 ÷ +40	+10 ÷ +40	+10 ÷ +40	+10 ÷ +40	+10 ÷ +40
	Feuchtigkeit, [%]	30 ÷ 75	30 ÷ 75	30 ÷ 75	30 ÷ 75	30 ÷ 75
Lagerung-bedingungen	Temperatur, [°C]	-20 ÷ +50	-20 ÷ +50	-20 ÷ +50	-20 ÷ +50	-20 ÷ +50
	Feuchtigkeit, [%]	30 ÷ 75	30 ÷ 75	30 ÷ 75	30 ÷ 75	30 ÷ 75

PB 536	PB 636	PB 735	PB X4	PB XX4
165	140	185	200	300
200	175	220	250	350
80	80	80	80	80
ca. 106 × 207	ca. 106 × 207	ca. 107 × 207	ca. 132 × 207	ca. 132 × 207
90 × 200	90 × 200	90 × 200	120 × 200	120 × 200
ca. 16	ca. 16	ca. 15	ca. 16	ca. 16
ca. 39 ÷ 80	ca. 29 ÷ 72	ca. 31,0 ÷ 81,0	ca. 40 ÷ 80	ca. 40 ÷ 80
ca. 0 ÷ 70	ca. 0 ÷ 70	ca. 0 ÷ 70	ca. 0 ÷ 70	ca. 0 ÷ 70
ca. 0 ÷ 35	ca. 0 ÷ 35	ca. 0 ÷ 35	ca. 0 ÷ 35	ca. 0 ÷ 35
ca. 0 ÷ 20	ca. 0 ÷ 20	ca. 0 ÷ 20	ca. 0 ÷ 20	ca. 0 ÷ 20
90 × 200	90 × 200	90 × 200	120 × 200	120 × 200
15	15	16	15	15
35 - 50	35 - 50	35 - 50	35 - 50	35 - 50
LINAK CA40	LINAK CA40	LINAK CO61	LINAK CA40	LINAK CO61
LINAK LA40	LINAK LA40	LINAK LA40	LINAK LA40	LINAK LA34
LINAK LA27	LINAK LA27	LINAK LA27	LINAK LA27	LINAK LA27
LINAK HL74 Standard	LINAK HL74 Standard	LINAK HL754	LINAK HL74 Standard	LINAK HL74 verstärkt
100-240V AC, 50/60Hz	100-240V AC, 50/60Hz	100-240V AC, 50/60Hz	100-240V AC, 50/60Hz	100-240V AC, 50/60Hz
24V DC	24V DC	24V DC	24V DC	24V DC
maks. 2,5A	maks. 2,5A	maks. 3,9A	maks. 2,5A	maks. 3,9A
10%, 2 min ON / 18 min OFF	10%, 2 min ON / 18 min OFF	10%, 2 min ON / 18 min OFF	10%, 2 min ON / 18 min OFF	10%, 2 min ON / 18 min OFF
IPX6 (Scherenmotoren, Controlbox) / IPX4 (Liegeflächemotoren, Handschalter)	IPX6 (Scherenmotoren, Controlbox) / IPX4 (Liegeflächemotoren, Handschalter)	IPX6 (Scherenmotoren, Controlbox) / IPX4 (Liegeflächemotoren, Handschalter)	IPX6 (Controlbox) / IPX4 (Liegeflächemotoren, Handschalter)	IPX6 (Controlbox) / IPX4 (Liegeflächemotoren, Handschalter)
II	II	II	II	II
< 65 dB (A)	< 65 dB (A)	< 65 dB (A)	< 65 dB (A)	< 65 dB (A)
131,2	118,6	122	149,3	155,7
20,0 / 19,8	19,4 / 19,2	44	29,0 / 28,0	29,0 / 28,0
47,5	34,1	37,0	50,0	56,0
1,5 / 1,5	1,5 / 1,5	1,8 / 1,5	1,5 / 1,5	1,5 / 1,5
0,3 / 0,5	0,3 / 0,5	0,3 / 0,9	0,3 / 0,5	0,3 / 0,9
9,8 / 9,8	10,8 / 10,8	9,8 / 9,8	11,0 / 11,0	11,0 / 11,0
2,8	2,8	2,8	2,8	2,8
2,0	2,0	2,0	---	---
5,3	5,3	5,3	5,3	5,3
+10 ÷ +40	+10 ÷ +40	+10 ÷ +40	+10 ÷ +40	+10 ÷ +40
30 ÷ 75	30 ÷ 75	30 ÷ 75	30 ÷ 75	30 ÷ 75
-20 ÷ +50	-20 ÷ +50	-20 ÷ +50	-20 ÷ +50	-20 ÷ +50
30 ÷ 75	30 ÷ 75	30 ÷ 75	30 ÷ 75	30 ÷ 75

NACHTSCHRÄNKE



RUBENS 1

Praktisches Design und eine große Auswahl an Farben machen der Rubens 1 Nachtschrank zur idealen Lösung für die Aufbewahrung von persönlichen Gegenständen und die perfekte Ergänzung des Angebots an Elbur- Betten. Das bequeme Einklappsysteem der Seitenarbeitsplatte und die doppelseitige Öffnung von Schubladen und Türen machen die Nutzung der zusätzlichen Funktionen des Schrankes einfach und komfortabel.

Sichere Arbeitslast der Arbeitsplatte:	6 kg
Maße (Höhe × Tiefe × Breite) [cm]:	87×45×53 (119)
Gesamtgewicht:	34 kg



RUBENS 1 OT

Rubens 1 OT ist die perfekte Ergänzung zum Angebot an Elbur Betten. Der Nachtschrank verfügt über eine abschließbare Schublade, ein offenes Fach und einen abschließbaren Raum, der in zwei Ebenen unterteilt ist, was es dem Patienten erleichtert, seine Handsachen in der Nähe des Bettes zu verstauen.

Maße (Höhe × Tiefe × Breite) [cm]:	87×45×43
Gesamtgewicht:	25 kg



RUBENS 2

Der Nachttisch Rubens 2 zeichnet sich durch seine zusätzliche Höhen- und Winkeleinstellung der Arbeitsplatte durch große Vielseitigkeit aus. Die unschätzbare Funktionalität und die Möglichkeit, die Farbgebung harmonisch an die Bettenserie Elbur anzupassen, machen das Modell dieses Nachtschranks zu einer häufigen Einrichtung für Pflegeeinrichtungen und Patientenwohnungen.

Sichere Arbeitslast der Arbeitsplatte:	6 kg
Maße (Höhe × Tiefe × Breite) [cm]:	87×45×53 (121)
Gesamtgewicht:	41 kg
Höheverstellung der klappbaren Arbeitsplatte [cm]:	71÷99
Winkelverstellung der klappbaren Arbeitsplatte [°]:	0÷35



BETTISCHE



RUBENS 3

Der Bettisch Rubens 3 eignet sich hervorragend als Nachrüstung für Pflegeplätze. Der breite Verstellbereich der Tischhöhe und die mehrstufige Einstellung des Neigungswinkels der Arbeitsplatte erleichtern den Benutzern das Essen, Lesen und Gebrauch von mobil Geräten.

Sichere Arbeitslast der Arbeitsplatte:	11 kg
Maße (Höhe × Tiefe × Breite) [cm]:	72×90×45
Gesamtgewicht:	15 kg
Höheverstellung der klappbaren Arbeitsplatte [cm]:	72÷107
Winkelverstellung der klappbaren Arbeitsplatte [°]:	0÷52

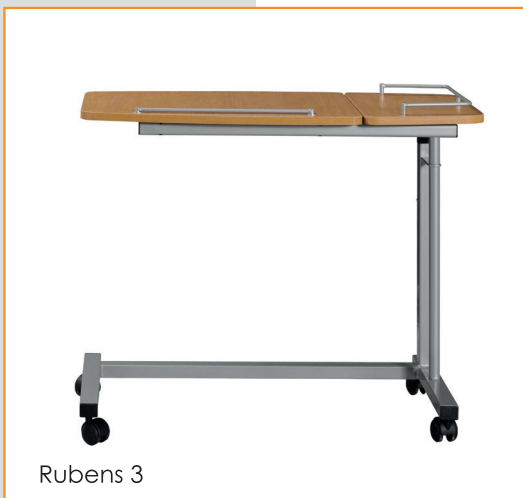

Rubens 3



RUBENS 9

Das kostengünstige Modell des Bettisches ist eine bewährte Lösung für die Langzeitpflege. Die Einstellung des Neigungswinkels der Arbeitsplatte und eine Vielzahl von Höhenveränderungen verbessern den Benutzerkomfort und die Qualität der Patientenversorgung. Die Rubens 9 zeichnet sich durch hohe Stabilität und hohe Verarbeitungsqualität aus.

Sichere Arbeitslast der Arbeitsplatte:	20 kg
Maße (Höhe × Tiefe × Breite) [cm]:	79×78×42
Gesamtgewicht:	10 kg
Höheverstellung der klappbaren Arbeitsplatte [cm]:	79÷114
Winkelverstellung der klappbaren Arbeitsplatte [°]:	0÷45

Rubens 9

OPTIONEN UND ZUBEHÖR

SEITENGITTER – VARIANTEN



Geteilte Seitengitter mit Seitenblende
(dediziert an Scherenheber)



Geteilte Seitengitter mit Hackenbefestigung
(dediziert an Frontenheber)



Durchgehende Holzseitengitter



Durchgehende Metallseitengitter

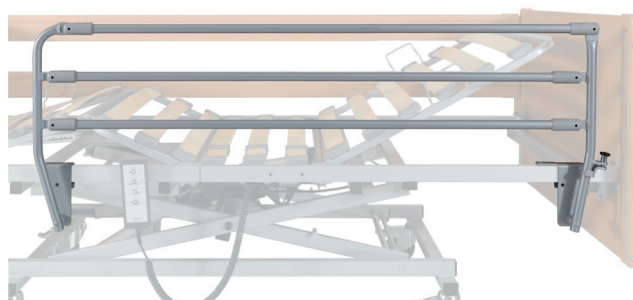

Metallseitengitter klappbar

BETTFRONT – VARIANTEN



Typ 526, Kod: B1



Typ 735, Kod: B41



Typ 531, Kod: B4



Holzhaube für das Pflegebett PB 325/325 LOW

HOLZDEKORE



Buche



Buche hell

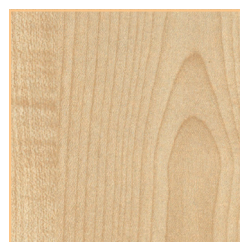

Ahorn

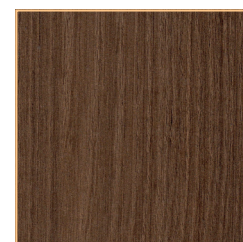

Akazie

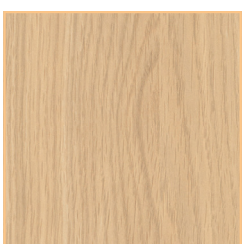

Eiche Grande



Walnuss



Eiche Sonoma

OPTIONEN UND ZUBEHÖR

LIEGEFLÄCHE – VARIANTEN

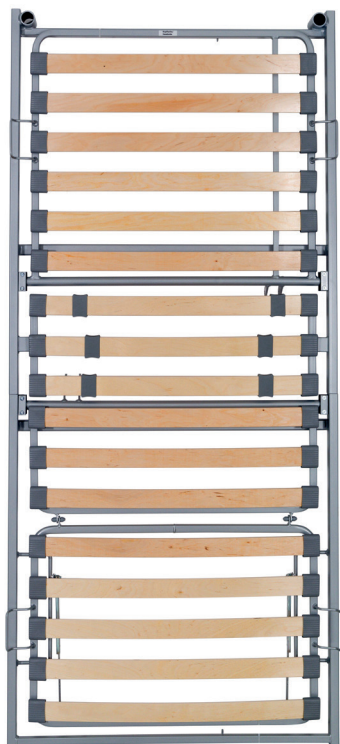

Liegefläche mit Holzfederleisten und Härteverstellern
– Code I

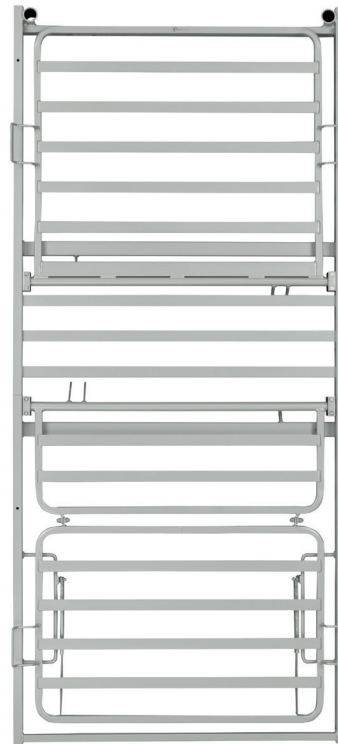

Liegefläche mit Metallstreifen
– Code P

LIEGEFLÄCHENVERLÄNGERUNG

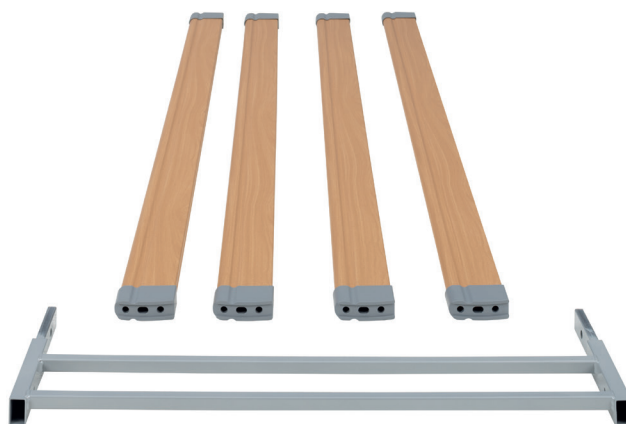

Satz Seitengitter lang 220 cm mit Liegeflächen-
verlängerung um 20 cm

ZUBEHÖR



Betttablett



Bettlampe Roman



Triangel leuchtgrau
mit automatischem Gurtaufroller

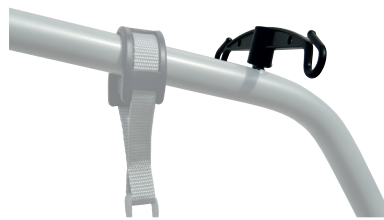

Infusionshalter für Bett-Aufrichter



Wandabweiser G



Seitengitter – Erhöhung



Seitengitter – Verkleidung

Blank page with horizontal dashed lines for writing.



www.elbur.eu



ELBUR sp. z o.o. sp.k.

Działosza 34
56-500 Syców

Sekretariat

Tel. +48 62 786 97 80

E-Mail: info@elbur.eu

Verkauf

Tel. +48 62 786 97 89

E-Mail: bestellungen@elbur.eu